



Pompes submersibles de Chantier

TSURUMI doit sa renommée dans le monde entier à une technologie avancée en terme de conception et de choix de matériaux pour la fabrication de ses pompes. Utilisation professionnelle.



A - Boîte de jonction - entièrement étanche

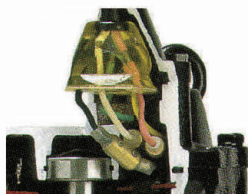

La boîte de jonction est située au dessous de l'entrée de câble et participe à l'étanchéité de la pompe, en évitant soigneusement toute pénétration d'eau par capillarité. Cette boîte de jonction est réalisée en caoutchouc ou en résine epoxy. Chaque fil est soigneusement dénudé sur quelques millimètres, avant d'être noyé dans cette résine, assurant une étanchéité totale et parfaite à l'entrée de câble.

B - Fonctionnement à sec

Chaque pompe TSURUMI est équipée en tête d'une protection thermique moteur. Cette dernière protège le moteur soit en cas de surchauffe (115°C +/- 5°C) due à un fonctionnement prolongé à sec, soit lors d'une inversion de phases. Cette protection thermique fonctionne sur le principe d'un bilame et permet lors du refroidissement du moteur un redémarrage automatique.

C - Double garniture mécanique dans un bain d'huile

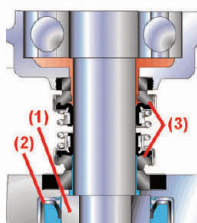

Toutes les pompes TSURUMI sont équipées d'une double garniture mécanique (SIC) assurant une longévité accrue. L'interaction de la bague tournante avec l'arbre (1) et la bague fixe (2), en-dessous et au-dessus de la chambre à huile, permet de résister à la pression de pompage et empêche l'eau de pénétrer dans le moteur. Toutes les garnitures des pompes submersibles de chantier (même les séries 400W) ont des bagues en carbure de silicium (3). Aucun autre matériau possède une telle dureté. A matériels équivalents, l'auto-lubrification est légèrement améliorée. Résistance accrue aux fluctuations des températures et à la corrosion.

D - Résistance accrue du corps de pompe et de la turbine

Les pompes de chantier sont très sollicitées et par conséquent TSURUMI a choisi d'équiper ses pompes de matériaux capables de l'impossible, comme le corps de pompe et la turbine. Les pompes électriques submersibles de chantier TSURUMI sont utilisées également pour du pompage de bentonite et de boues diverses pour les modèles équipés d'agitateurs en bout d'arbre.

E - Roulements à billes de la meilleure qualité

Compte tenu de la qualité des roulements à billes utilisés, toutes les pompes TSURUMI, peuvent fonctionner horizontalement.

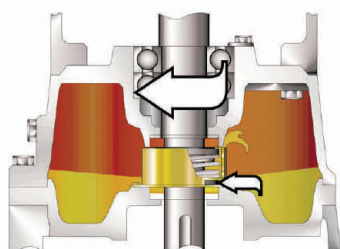
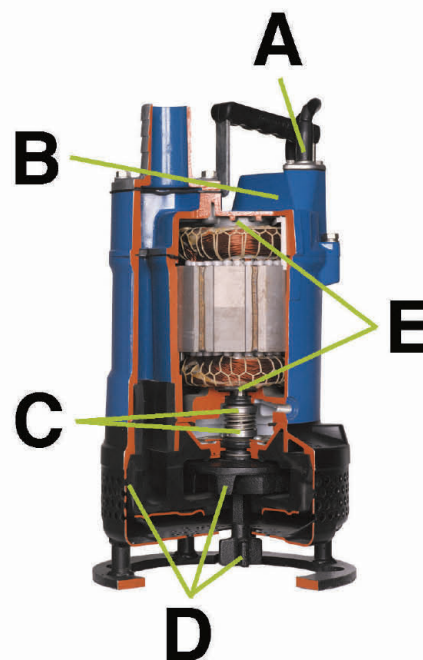

Ascenseur à huile

Un cylindre spécifique breveté est fixé dans la chambre à bain d'huile. La rotation du moteur assure une remontée permanente d'huile sur la garniture supérieure. La lubrification et le refroidissement des garnitures mécaniques sont ainsi assurés, même en cas de position horizontale de la pompe.

Refoulement par le haut

(double enveloppe d'eau)

L'eau circule à l'intérieur de l'enveloppe moteur vers l'orifice de refoulement (voir illustration ci-contre), permettant un refroidissement moteur en continu, sans point de blocage. Cela permet également un fonctionnement continu à l'air libre.

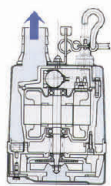

Refoulement par le haut

(flux latéral)

L'eau pompée refroidit le moteur et est refoulée comme illustré ci-contre. Le refroidissement du moteur est également assuré en pompant très peu d'eau. Le refoulement par le dessus permet l'accès à des espaces réduits.

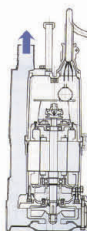

Refoulement sur le côté

(de type spirale)

La pompe de type spirale, offre un dégagement important, comme illustré ci-contre et véhicule du sable en suspension et des boues. L'utilisation d'un moteur très performant permet un fonctionnement continu à l'air.

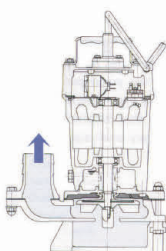

Double enveloppe d'eau (NKZ, GPN) - Bâti de moteur intérieur et extérieur - conception à écoulement continu pour un refroidissement parfait en conditions de marche à sec.

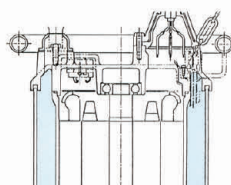

Type	Modèles	ø Refoulement	Puissance moteur kW	Pôles	Turbine	Sonde de niveau	Protection moteur intégrée	Type de Refoulement			Page
								Ref. par le haut	Ref. par le haut (flux latéral)	Ref. par le côté (type spiral)	
Portable 1ph/230V	LB	50	0,48 - 1,5	2	Vortex	○	○	○			Page 4
	HS	50 • 80	0,4 • 0,75	2	Vortex		○			○	Page 5
	HSD	50	0,55	2	Vortex		○			○	Page 5
	LSC	25	0,48	2	Vortex	○	○	○			Page 6
	NK	50 • 80	2,2	2	Vortex		○		○		Page 6
Usages généraux	KTV(E)	50 • 80	0,75 - 5,5	2	Vortex	○	○		○		Page 7/8
	KTZ(E)	50 - 150	1,5 - 11,0	2	Vortex	○	○		○		Page 9/10
	KRS	100 - 250	3,0 - 22,0	4	Vortex		○	○	○		Page 11
Boues, Bentonite	KTV2	50 • 80	2,0 • 3,0	2	Vortex		○		○		Page 12
	KTD	50 • 80	2,0 • 3,0	2	Vortex		○		○		Page 13
Sable	KRS2	80 - 150	4,0 - 9,0	4	Vortex		○		○		Page 14
	GPN	80 • 100	5,5 - 22,0	4	Vortex		○			○	Page 15
Grande hauteur d'eau	NKZ	80 • 100	2,2 - 11,0	4	Vortex		○			○	Page 16
	LH-W	50 - 100	3,0 - 110,0	2	Vortex		○	○			Page 17
	LH	100 - 200	15,0 - 110,0	2	Vortex		○	○			Page 18
	GSZ	250	75,0	4	Vortex		○			○	Page 19

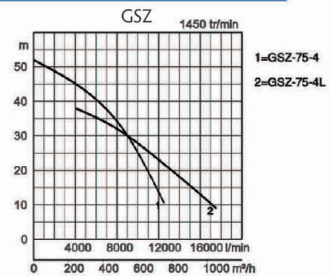
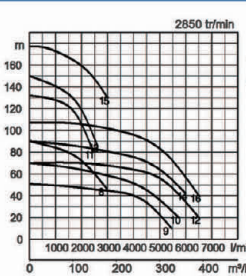
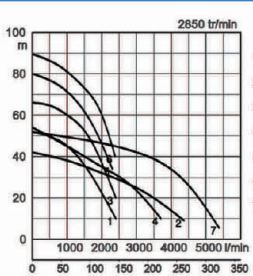
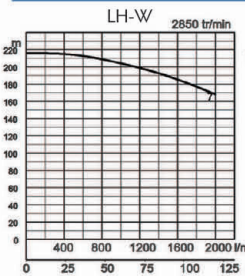
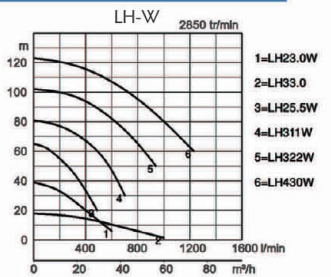
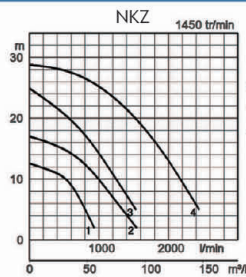
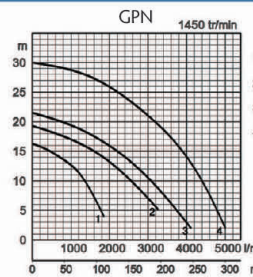
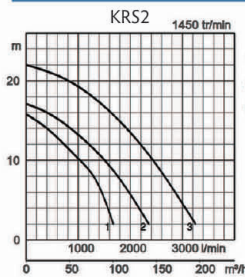
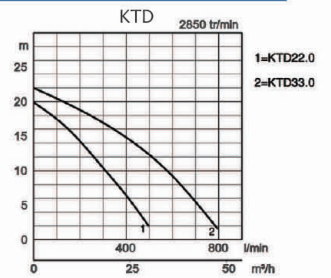
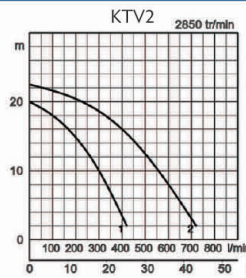
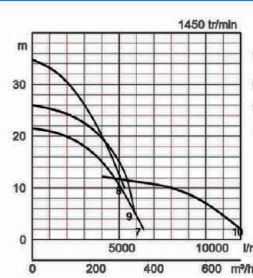
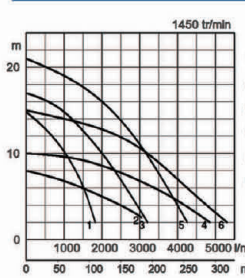
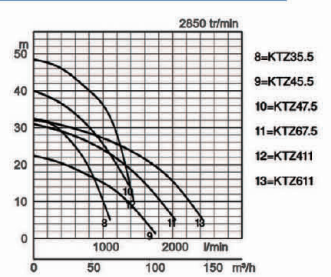
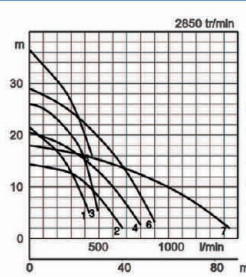
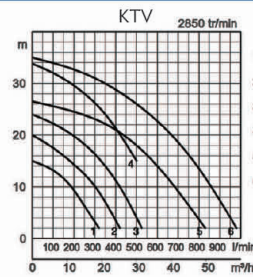
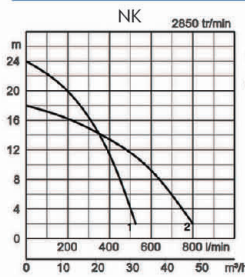
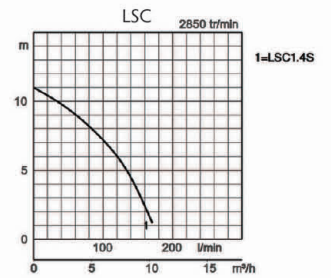
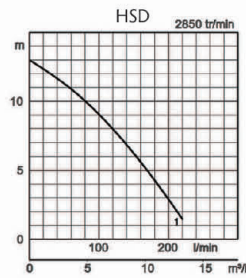
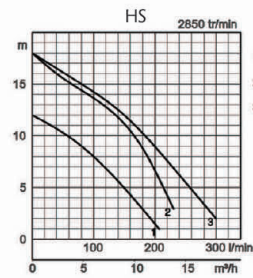
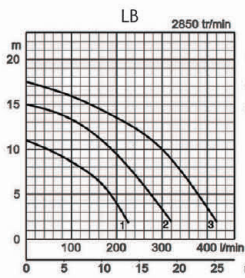

Spécifications:

Modèles	Code couleur courbe	Tubulure de refoulement mm	Puissance moteur kW	Courant nominal A	HMT maxi m	Débit maxi l/min	Poids brut sans câble kg	Granulométrie maxi ø mm	Profondeur maxi m	Longueur câble m
LB-480	●	1	50	0,48	2,9	11,0	225	10,4	6	10
LB-480A			50	0,48	2,9	11,0	225	11,0	6	10
LB-800	●	2	50	0,75	5,0	15,0	310	13,2	6	10
LB-800A			50	0,75	5,0	15,0	310	13,8	6	10
LB-1500	●	3	50	1,5	15,4	17,5	440	33,0	6	25

Pompe d'épuisement LB-480A/LB-800A - version automatisée.



ø Refoulement mm		50		
Fluide Pompé	Température	0-40°C		
	Type de Fluide	Eaux de pluie, eaux chargées en sable, eaux souterraines		
Pompe	Composants	Turbine	Turbine semi-vortex	
		Garnitures	Double garniture mécanique	
		Roulements	Roulements à billes étanches	
	Matériaux	Turbine	Polyuréthane, Fonte au chrome (LB 1500)	
		Corps	Polyéthylène, Polypropylène	
		Plaque d'aspiration	Tôle d'acier + Polyuréthane	
Garnitures	Carbure de silicium, bain d'huile, joints nitrile			
Moteur	Isolation		Classe d'isolation E, Classe d'isolation B	
	Type, Pôles		Moteur à induction, 2 pôles, IP68	
	Protection Moteur (intégrée)		Protection miniature, Ipsotherme rond (LB 1500)	
	Lubrification		Huile hydraulique (ISO VG32)	
	Phase / Tension		Monoph. / 230V / 50Hz	
	Matériaux	Corps	Alliage d'aluminium	
		Arbre	INOX EN-X6Cr13	
Câble		Caoutchouc, H07RN-F		
Type de Refoulement		Sortie fileté + Queue cannelée		

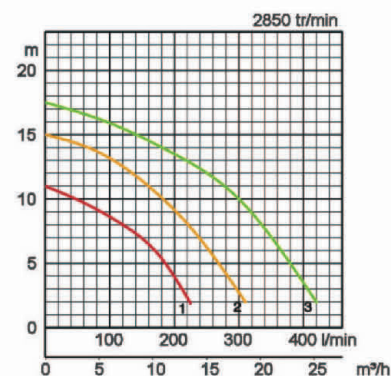

Dimensions en mm:

Modèles	d	A	A1	B	D	D1	H	W1
LB-480	50	187	161	286	231	-	228	50
LB-480A	50	187	161	286	231	223	228	115
LB-800	50	187	160	341	230	-	283	50
LB-800A	50	187	160	341	230	223	283	170
LB-1500	50	187	122	600	-	-	518	80

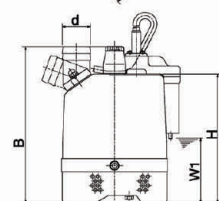
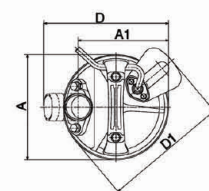

W1: Niveau minimum de pompage

Dans les utilisations abrasives et corrosives, une usure survient naturellement plus fortement sur certains composants. Nous vous prions à ce sujet d'observer nos rapports d'utilisations sur www.tsurumi.eu/french/applications.htm

Spécifications:

Modèles	Code couleur courbe	Tubulure de refoulement mm	Puissance moteur kW	Courant nominal A	HMT maxi m	Débit maxi l/min	Poids brut sans câble kg	Granulométrie maxi ø mm	Profondeur maxi m	Longueur câble m
HS2.4S	1	50	0,4	2,6	12,2	207	11,3	7	10	10
HS2.75S	2	50	0,75	4,6	18,0	230	18,2	7	10	10
HS3.75S	3	80	0,75	4,6	18,0	300	19,0	7	10	10

Pompe d'épuisement équipée d'un corps de type spirale.

ø Refoulement mm		50, 80	
Fluide Pompé	Température	0-40°C	
	Type de Fluide	Eaux de pluie, eaux chargées en sable, eaux souterraines	
Pompe	Composants	Turbine	Turbine semi-vortex
		Garnitures	Double garniture mécanique
		Roulements	Roulements à billes étanches
	Matériaux	Turbine	Polyurethane
Corps		Fonte ductile EN-GJS-700-2	
Garnitures		Carbure de silicium, bain d'huile, joints nitrile	
Moteur	Isolation	Classe d'isolation E	
	Type, Pôles	Moteur à induction, 2 pôles, IP68	
	Protection Moteur (intégrée)	Protection miniature	
	Lubrification	Huile hydraulique (ISO VG32)	
	Phase / Tension	Monoph. / 230V / 50Hz	
	Matériaux	Corps	Alliage d'aluminium
Arbre		INOX EN-X6Cr13	
Câble		Caoutchouc, H07RN-F	
Type de Refoulement		Sortie fileté + Queue cannelée	

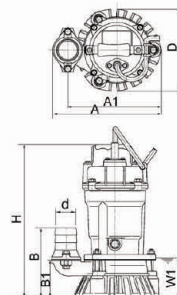
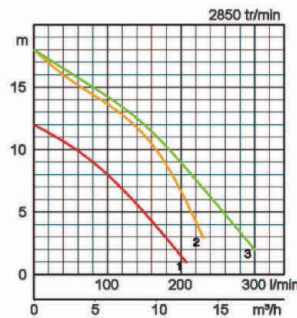

W1: Niveau minimum de pompage

Dimensions en mm:

Modèles	d	A	A1	B	B1	D	H	W1
HS2.4S	50	240	207	158	84	185	348	90
HS2.75S	50	285	233	217	109	184	388	90
HS3.75S	80	285	233	217	109	184	388	90

Spécifications:

Modèles	Code couleur courbe	Tubulure de refoulement mm	Puissance moteur kW	Courant nominal A	HMT maxi m	Débit maxi l/min	Poids brut sans câble kg	Granulométrie maxi ø mm	Profondeur maxi m	Longueur câble m
HSD2.55S	1	50	0,55	3,6	13,2	220	15,0	10	10	10

Pompe avec agitateur pour boues, bentonite.

ø Refoulement mm		50	
Fluide Pompé	Température	0-40°C	
	Type de Fluide	Eaux chargées en sable, boues, bentonite	
Pompe	Composants	Turbine	Turbine semi-vortex
		Garnitures	Double garniture mécanique
		Roulements	Roulements à billes étanches
	Matériaux	Turbine	Fonte au chrome
Corps		Fonte ductile EN-GJS-700-2	
Garnitures		Carbure de silicium, bain d'huile, joints nitrile	
Moteur	Isolation	Classe d'isolation E	
	Type, Pôles	Moteur à induction, 2 pôles, IP68	
	Protection Moteur (intégrée)	Protection miniature	
	Lubrification	Huile hydraulique (ISO VG32)	
	Phase / Tension	Monoph. / 230V / 50Hz	
	Matériaux	Corps	Alliage d'aluminium
Arbre		INOX EN-X6Cr13	
Câble		Caoutchouc, H07RN-F	
Type de Refoulement		Sortie fileté + Queue cannelée	

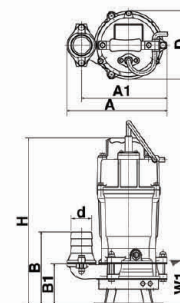
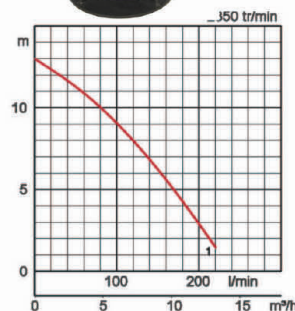

W1: Niveau minimum de pompage

Dimensions en mm:

Modèles	d	A	A1	B	B1	D	H	W1
HSD2.55S	50	234	200	171	97	162	391	105

Pompes de Chantier Portables

LSC 230V
50Hz

Spécifications:

Modèles	Code couleur courbe	Tubulure de refoulement mm	Puissance moteur kW	Courant nominal A	HMT maxi m	Débit maxi l/min	Poids brut sans câble kg	Granulométrie maxi ø mm	Profondeur maxi m	Longueur câble m
LSC1.45	●	25	0,48	2,9	11,0	170	11,0	6	10	10
LSCE1.45		25	0,48	2,9	11,0	170	11,0	6	10	10

Pompe serpillière jusqu'à 1mm d'épauisement.

ø Refoulement mm		25	
Fluide Pompé	Température	0-40°C	
	Type de Fluide	Eaux claires, d'inondations, de nettoyage	
Pompe	Composants	Turbine	Turbine semi-vortex
		Garnitures	Double garniture mécanique
		Roulements	Roulements à billes étanches
	Matériaux	Turbine	Polyurethane
		Corps	Polyéthylène, Polypropylène
		Plaques d'aspiration	Tôle d'acier + Polyurethane
Garnitures	Carbure de silicium, bain d'huile, joints nitrile		
Moteur	Isolation	Classe d'isolation E	
	Type, Pôles	Moteur à induction, 2 pôles, IP68	
	Protection Moteur (intégrée)	Protection miniature	
	Lubrification	Huile hydraulique (ISO VG32)	
	Phase / Tension	Monoph. / 230V / 50Hz	
	Matériaux	Corps	Alliage d'aluminium
		Arbre	INOX EN-X6Cr13
Câble		Caoutchouc, H07RN-F	
Type de Refoulement	Sortie fileté + Queue cannelée		

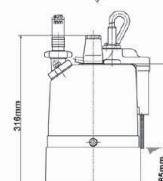
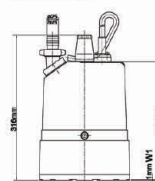
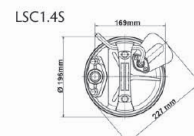
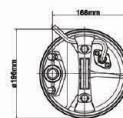

W1: Niveau minimum de pompage

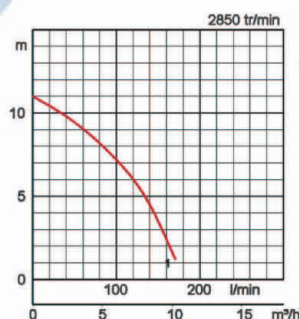

Pompes de Chantier Portables

NK 230V
50Hz

Spécifications:

Modèles	Code couleur courbe	Tubulure de refoulement mm	Puissance moteur kW	Courant nominal A	HMT maxi m	Débit maxi l/min	Poids brut sans câble kg	Granulométrie maxi ø mm	Profondeur maxi m	Longueur câble m
NK3-22	●	50	2,2	13,5	24,0	525	29,0	6	25	20
NK3-22L	●	80	2,2	14,5	18,0	800	40,0	6	25	20

ø Refoulement mm		50, 80	
Fluide Pompé	Température	0-40°C	
	Type de Fluide	Eaux de pluie, eaux chargées en sable, eaux souterraines	
Pompe	Composants	Turbine	Turbine semi-vortex
		Garnitures	Double garniture mécanique
		Roulements	Roulements à billes étanches
	Matériaux	Turbine	Fonte ductile EN-GJS-700-2 (NK2-22), Fonte au chrome (NK2-22L)
		Corps	Polyéthylène, Polypropylène, Fonte grise EN-GJL-200
		Garnitures	Carbure de silicium, bain d'huile, joints nitrile
Moteur	Isolation	Classe d'isolation B	
	Type, Pôles	Moteur à induction, 2 pôles, IP68	
	Protection Moteur (intégrée)	Ipsotherme rond	
	Lubrification	Huile hydraulique (ISO VG32)	
	Phase / Tension	Monoph. / 230V / 50Hz	
	Matériaux	Corps	Alliage d'aluminium
		Arbre	INOX EN-X6Cr13, INOX EN-X30Cr13
Câble		Caoutchouc, H07RN-F	
Type de Refoulement	Sortie fileté + Queue cannelée		

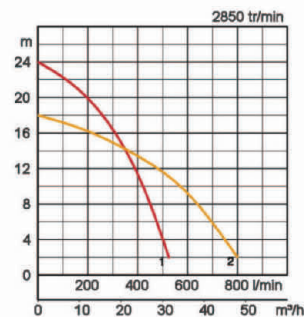

Dimensions en mm:

Modèles	d	A	A1	B	B1	D	H	W1
NK3-22	50	240	187	555	473	240	623	120
NK3-22L	80	235	191	601	519	216	669	120



Compact - monophasé - 2,2kW

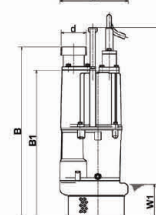
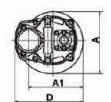

W1: Niveau minimum de pompage

Dans les utilisations abrasives et corrosives, une usure survient naturellement plus fortement sur certains composants. Nous vous prions à ce sujet d'observer nos rapports d'utilisations sur www.tsurumi.eu/french/applications.htm

Spécifications:

Modèles	Code couleur courbe	Tubulure de refoulement mm	Puissance moteur kW	Courant nominal A	HMT maxi m	Débit maxi l/min	Poids brut sans câble kg	Granulométrie maxi ø mm	Profondeur maxi m	Longueur câble m
KTV2-8	● 1	50	0,75	1,8	15,0	320	11,5	6	10	10
KTV2-15	● 2	50	1,5	3,3	20,0	420	21,0	8,5	25	20
KTV2-22	● 3	50	2,2	4,3	24,0	525	23,0	8,5	25	20
KTV2-37H	● 4	50	3,7	7,4	33,8	500	36,0	8,5	25	20
KTV2-37	● 5	80	3,7	7,4	26,5	830	36,0	8,5	25	20
KTV3-55	● 6	80	5,5	11,0	35,0	980	47,0	8,5	25	20

Légère tout en résistant à l'usure la série KTV est composée de matériaux de pointe, pour une durée de vie accrue.



ø Refoulement mm		50, 80	
Fluide Pompé	Température	0-40°C	
	Type de Fluide	Eaux de pluie, eaux chargées en sable, eaux souterraines	
Pompe	Composants	Turbine	Turbine semi-vortex
		Garnitures	Double garniture mécanique
		Roulements	Roulements à billes étanches
	Matériaux	Turbine	Polyurethane ou fonte ductile EN-GJS-700-2
Corps		Caoutchouc synthétique revêtu	
Garnitures		Carbure de silicium, bain d'huile, joints nitrile	
Moteur	Isolation		Classe d'isolation E
	Type, Pôles		Moteur à induction, 2 pôles, IP68
	Protection Moteur (intégrée)		Ipsotherme rond
	Lubrification		Huile hydraulique (ISO VG32)
	Phase / Tension		Triph./400V/50Hz / dém. direct
	Matériaux	Corps	Alliage d'aluminium
Arbre		INOX EN-X30Cr13, INOX EN-X6Cr13	
Câble		Caoutchouc, NSSHÖU	
Type de Refoulement		Sortie filetée + Queue cannelée	

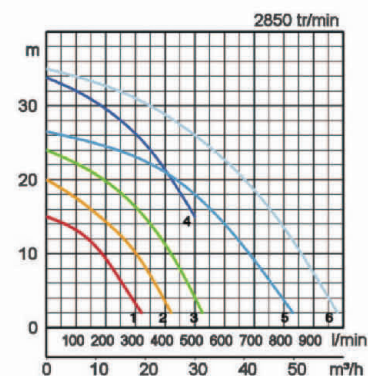

Dimensions en mm:

Modèles	A	A1	B	B1	D	H	W1
KTV2-8	200	155	353	281	200	369	65
KTV2-15	240	187	392	310	240	396	80
KTV2-22	240	187	412	330	240	416	80
KTV2-37H	285	211	510	387	285	510	90
KTV2-37	285	211	510	387	285	510	90
KTV3-55	300	229	545	422	300	545	90

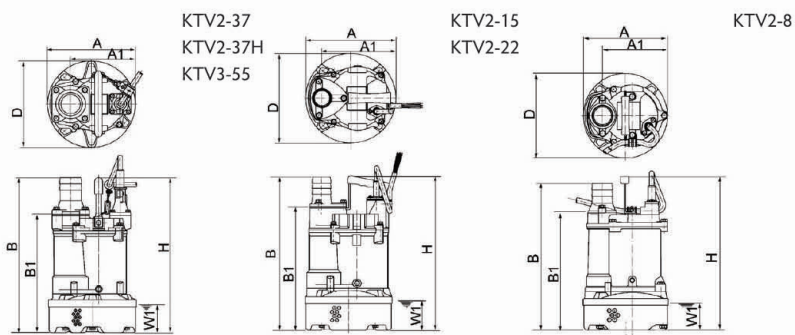

W1: Niveau minimum de pompage

Dans les utilisations abrasives et corrosives, une usure survient naturellement plus fortement sur certains composants. Nous vous prions à ce sujet d'observer nos rapports d'utilisations sur www.tsurumi.eu/french/applications.htm

Spécifications:

Modèles	Code couleur courbe	Tubulure de refoulement mm	Puissance moteur kW	Courant nominal A	HMT maxi m	Débit maxi l/min	Poids brut sans câble kg	Granulométrie maxi ø mm	Profondeur maxi m	Longueur câble m
KTVE2.75	●	50	0,75	1,8	15,0	320	12,7	6	10	10
KTVE21.5	●	50	1,5	3,3	20,0	420	22,0	8,5	25	20
KTVE22.2	●	50	2,2	4,3	24,0	525	25,0	8,5	25	20
KTVE33.7	●	80	3,7	7,4	26,5	830	40,0	8,5	25	20
KTVE35.5	●	80	5,5	11,0	35,0	980	52,0	8,5	25	20

Déclenchement par sonde de niveau intégrée. La pompe démarre lorsque le niveau d'eau atteint l'électrode. Lorsque le contact de l'eau avec l'électrode est perdu, une temporisation arrête automatiquement la pompe après une minute.



ø Refoulement mm		50, 80		
Fluide Pompé	Température	0-40°C		
	Type de Fluide	Eaux de pluie, eaux chargées en sable, eaux souterraines		
Pompe	Composants	Turbine	Turbine semi-vortex	
		Garnitures	Double garniture mécanique	
		Roulements	Roulements à billes étanches	
	Matériaux	Turbine	Polyuréthane ou fonte ductile EN-GJS-700-2	
		Corps	Caoutchouc synthétique revêtu	
Garnitures	Carbure de silicium, bain d'huile, joints nitrile			
Moteur	Isolation	Classe d'isolation E		
	Type, Pôles	Moteur à induction, 2 pôles, IP68		
	Protection Moteur (intégrée)	Ipsotherme rond		
	Lubrification	Huile hydraulique (ISO VG32)		
	Phase / Tension	Triph./400V/50Hz / dém. direct		
	Matériaux	Corps	Alliage d'aluminium	
		Arbre	INOX EN-X30Cr13, INOX EN-X6Cr13	
Câble		Caoutchouc, NSSHÖU		
Type de Refoulement		Sortie fileté + Queue cannelée		

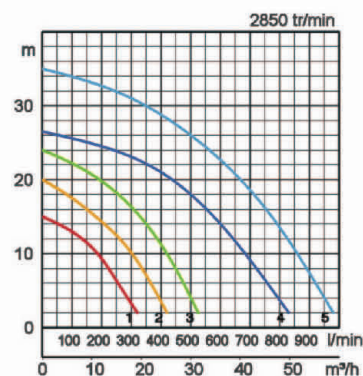

Dimensions en mm:

Modèles	A	A1	B	B1	D	H	W1
KTVE2.75	200	155	401	329	200	417	234
KTVE21.5	240	187	482	400	240	486	265
KTVE22.2	240	187	482	400	240	486	265
KTVE33.7	285	211	585	462	285	585	327
KTVE35.5	-	229	620	497	300	620	357

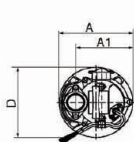

KTVE2.75

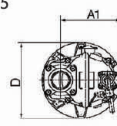

KTVE35.5

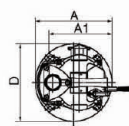

KTVE21.5
KTVE22.2
KTVE33.7

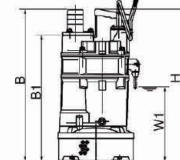
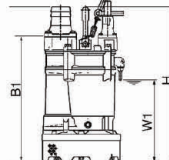
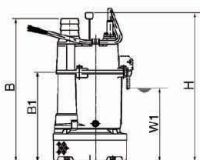

W1: Niveau minimum de pompage

Dans les utilisations abrasives et corrosives, une usure survient naturellement plus fortement sur certains composants. Nous vous prions à ce sujet d'observer nos rapports d'utilisations sur www.tsurumi.eu/french/applications.htm

Spécifications:

Modèles	Code couleur courbe	Tubulure de refoulement mm	Puissance moteur kW	Courant nominal A	HMT maxi m	Débit maxi l/min	Poids brut sans câble kg	Granulométrie maxi ø mm	Profondeur maxi m	Longueur câble m
KTZ21.5	1	50	1,5	3,5	21,5	430	30,0	8,5	25	20
KTZ31.5	2	80	1,5	3,5	14,4	670	30,0	8,5	25	20
KTZ22.2	3	50	2,2	5,0	26,0	500	34,0	8,5	25	20
KTZ32.2	4	80	2,2	5,0	20,5	800	34,0	8,5	25	20
KTZ23.7	5	50	3,7	7,7	36,5	450	63,0	8,5	25	20
KTZ33.7	6	80	3,7	7,7	29,0	900	63,0	8,5	25	20
KTZ43.7	7	100	3,7	7,7	18,0	1440	63,0	8,5	25	20
KTZ35.5	8	80	5,5	11,4	32,0	1100	82,0	10	25	20
KTZ45.5	9	100	5,5	11,4	22,5	1750	82,0	10	25	20
KTZ47.5	10	100	7,5	15,0	40,0	1400	105,0	12	25	20
KTZ67.5	11	150	7,5	15,0	31,0	2040	107,0	20	25	20
KTZ411	12	100	11,0	22,0	48,5	1440	133,0	12	25	20
KTZ611	13	150	11,0	22,0	32,5	2440	136,0	20	25	20



Usages intensifs et continus pour chantiers.

ø Refoulement mm		50, 80, 100, 150	
Fluide Pompé	Température	0-40°C	
	Type de Fluide	Eaux de pluie, eaux chargées en sable, eaux souterraines	
Pompe	Composants	Turbine	Turbine semi-ouvert
		Garnitures	Double garniture mécanique
		Roulements	Roulements à billes étanches
	Matériaux	Turbine	Fonte au chrome
		Corps	Fonte grise EN-GJL-200
		Plaque d'aspiration	Fonte ductile EN-GJS-500-7
Garnitures	Carbure de silicium, bain d'huile, joints nitrile		
Moteur	Isolation	Classe d'isolation F	
	Type, Pôles	Moteur à induction, 2 pôles, IP68	
	Protection Moteur (intégrée)	Ipsotherme rond	
	Lubrification	Huile hydraulique (ISO VG32)	
	Phase / Tension	Triph./400V/50Hz / dém. direct	
	Matériaux	Corps	Fonte grise EN-GJL-200
Arbre		INOX EN-X30Cr13	
Câble		Caoutchouc, NSSHÖU	
Type de Refoulement		Sortie fileté + Queue cannelée jusqu'à KTZ 45.5 Sortie fileté	

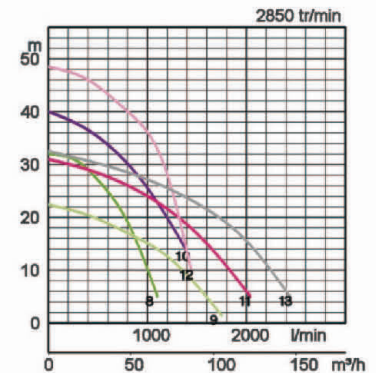
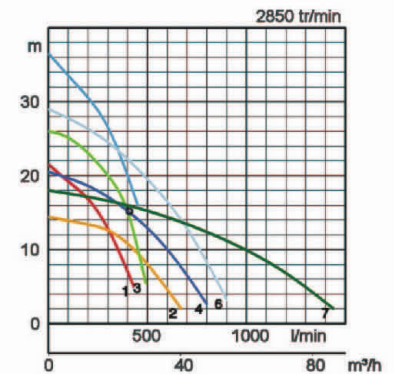

Dimensions en mm:

Modèles	A	A1	B	B1	D	H	W1
KTZ21.5	235	173	509	401	216	478	120
KTZ31.5	235	173	509	401	216	478	120
KTZ22.2	235	173	529	421	216	498	120
KTZ32.2	235	173	529	421	216	498	120
KTZ23.7	283	208	627	504	252	637	150
KTZ33.7	283	208	627	504	252	637	150
KTZ43.7	283	208	642	504	252	637	150
KTZ35.5	306	218	671	548	259	688	150
KTZ45.5	306	218	686	548	259	688	150
KTZ47.5	330	240	764	626	314	687	190
KTZ67.5	330	240	799	626	314	687	190
KTZ411	373	260	806	645	350	740	190
KTZ611	373	260	826	645	350	740	190

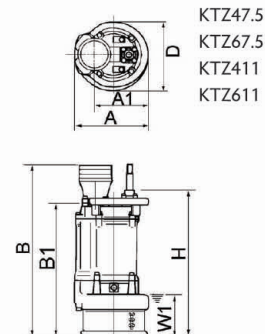
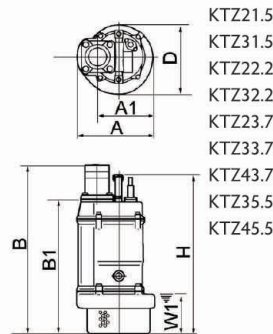

W1: Niveau minimum de pompage

Dans les utilisations abrasives et corrosives, une usure survient naturellement plus fortement sur certains composants. Nous vous prions à ce sujet d'observer nos rapports d'utilisations sur www.tsurumi.eu/french/applications.htm

Spécifications:

Modèles	Code couleur courbe	Tubulure de refoulement mm	Puissance moteur kW	Courant nominal A	HMT maxi m	Débit maxi l/min	Poids brut sans câble kg	Granulométrie maxi ø mm	Profondeur maxi m	Longueur câble m
KTZE21.5	1	50	1,5	3,5	21,5	430	40,0	8,5	25	20
KTZE31.5	2	80	1,5	3,5	14,4	670	39,0	8,5	25	20
KTZE22.2	3	50	2,2	5,0	26,0	500	42,0	8,5	25	20
KTZE32.2	4	80	2,2	5,0	20,4	800	41,0	8,5	25	20
KTZE23.7	5	50	3,7	7,7	36,5	450	71,0	8,5	25	20
KTZE33.7	6	80	3,7	7,7	29,0	900	71,0	8,5	25	20
KTZE43.7	7	100	3,7	7,7	18,0	1440	71,0	8,5	25	20

Déclenchement par sonde de niveau intégrée. La pompe démarre lorsque le niveau d'eau atteint l'électrode. Lorsque le contact de l'eau avec l'électrode est perdu, une temporisation arrête automatiquement la pompe après une minute.



ø Refoulement mm		50, 80, 100	
Fluide Pompé	Température	0-40°C	
	Type de Fluide	Eaux de pluie, eaux chargées en sable, eaux souterraines	
Pompe	Composants	Turbine	Turbine semi-ouverte
		Garnitures	Double garniture mécanique
		Roulements	Roulements à billes étanches
	Matériaux	Turbine	Fonte au chrome
		Corps	Fonte grise EN-GJL-200
		Plaque d'aspiration	Fonte ductile EN-GJS-500-7
Garnitures	Carbure de silicium, bain d'huile		
Moteur	Isolation		Classe d'isolation F
	Type, Pôles		Moteur à induction, 2 pôles, IP68
	Protection Moteur (intégrée)		Ipsotherme ronde
	Lubrification		Huile hydraulique (ISO VG32)
	Phase / Tension		Triph./400V/50Hz / dém. direct
	Matériaux	Corps	Fonte grise EN-GJL-200
Arbre		INOX EN-X30Cr13	
Câble		Caoutchouc, NSSHÖU	
Type de Refoulement		Sortie filetée + Queue cannelée	

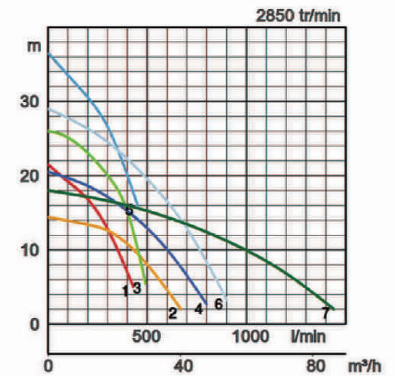

Dimensions en mm:

Modèles	A	A1	B	D	H	W1
KTZE21.5	261	235	609	216	728	345
KTZE31.5	268	235	609	216	728	345
KTZE22.2	261	235	629	216	748	355
KTZE32.2	268	235	629	216	748	355
KTZE23.7	338	283	747	252	717	435
KTZE33.7	353	283	757	252	717	435
KTZE43.7	368	283	767	252	717	435

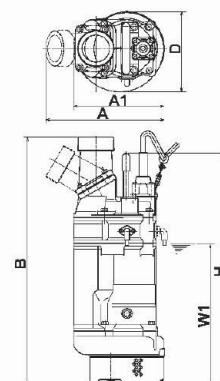

W1: Niveau minimum de pompage

Dans les utilisations abrasives et corrosives, une usure survient naturellement plus fortement sur certains composants. Nous vous prions à ce sujet d'observer nos rapports d'utilisations sur www.tsurumi.eu/french/applications.htm

Spécifications:

Modèles	Code couleur courbe	Tubulure de refoulement mm	Puissance moteur kW	Courant nominal A	HMT maxi m	Débit maxi l/min	Poids brut sans câble kg	Granulométrie maxi ø mm	Profondeur maxi m	Longueur câble m
KRS-43	1	100	3,0	6,5	14,8	1820	95	12	15	20
KRS-63	2	150	3,0	6,5	8,0	3250	97	15	15	20
KRS-65.5	3	150	5,5	12,1	17,0	3180	118	20	15	20
KRS-85.5	4	200	5,5	12,1	10,0	4850	126	20	15	20
KRS2-69	5	150	9,0	19,0	21,0	4250	155	20	15	20
KRS2-89	6	200	9,0	19,0	15,0	5300	175	30	15	20
KRS815	7	200	15,0	29,0	21,5	6400	240	25	20	20
KRS822	8	200	22,0	42,0	34,8	5300	380	25	20	20
KRS822L	9	200	22,0	42,0	26,0	5900	380	25	20	20
KRS1022	10	250	22,0	45,0	12,1	12000	390	25	20	20



Pompes submersibles très hautes performances. Moteur 4 pôles pour une excellente durabilité.

ø Refoulement mm		100, 150, 200, 250	
Fluide Pompé	Température	0-40°C	
	Type de Fluide	Eaux de pluie, eaux chargées en sable, eaux souterraines	
Pompe	Composants	Turbine	Turbine semi-ouvert, Turbine type fermé
		Garnitures	Double garniture mécanique
		Roulements	Roulements à billes étanches
	Matériaux	Turbine	Fonte ductile EN-GJS-700-2
		Corps	Fonte grise EN-GJL-200
		Plaque d'aspiration	Fonte grise EN-GJL-200
Garnitures	Carbure de silicium, bain d'huile, joints nitrile		
Moteur	Isolation	Classe d'isolation E, Classe d'isolation F, Classe d'isolation B	
	Type, Pôles	Moteur à induction, 4 pôles, IP68	
	Protection Moteur (intégrée)	Ipsotherme rond	
	Lubrification	Huile hydraulique (ISO VG32)	
	Phase / Tension	Triph./400V/50Hz / dém. direct	
	Matériaux	Corps	Fonte grise EN-GJL-150, Fonte grise EN-GJL-200
Arbre		INOX EN-X30Cr13	
Câble		Caoutchouc, NSSHÖU	
Type de Refoulement	Queue cannelée		

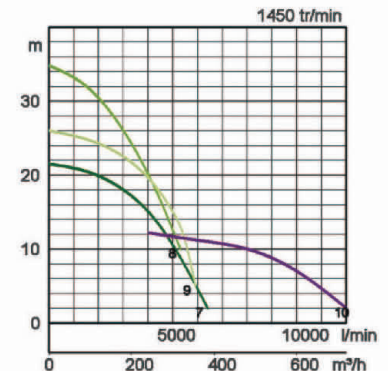
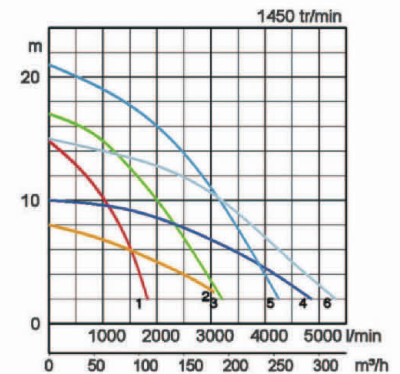

Dimensions en mm:

Modèles	A	A1	B	B1	D	H	W1
KRS-43	378	288	723	586	347	651	170
KRS-63	385	295	867	686	365	777	300
KRS-65.5	423	303	790	608	369	698	190
KRS-85.5	445	325	942	710	413	800	295
KRS2-69	487	371	812	630	424	743	200
KRS2-89	470	354	933	701	403	814	300
KRS815	481	347	1069	837	440	949	275
KRS822	572	445	1238	1006	530	1156	345
KRS822L	572	445	1238	1006	530	1156	345
KRS1022	525	260	1419	1156	-	-	450

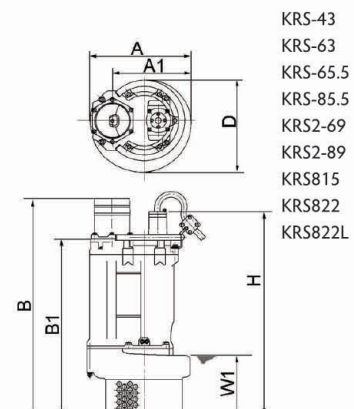
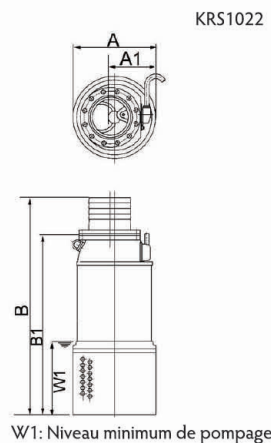

Dans les utilisations abrasives et corrosives, une usure survient naturellement plus fortement sur certains composants. Nous vous prions à ce sujet d'observer nos rapports d'utilisations sur www.tsurumi.eu/french/applications.htm

Spécifications:

Modèles	Code couleur courbe	Tubulure de refoulement mm	Puissance moteur kW	Courant nominal A	HMT maxi m	Débit maxi l/min	Poids brut sans câble kg	Granulométrie maxi ø mm	Profondeur maxi m	Longueur câble m
KTV2-50	● 1	50	2,0	3,8	20,0	420	25,0	10	25	20
KTV2-80	● 2	80	3,0	6,1	22,5	720	38,0	10	25	20

Pompe légère à bentonite. Une pompe à boues très résistante. Haute résistance à l'abrasion, grande durabilité et très légère.



ø Refoulement mm		50, 80	
Fluide Pompé	Température	0-40°C	
	Type de Fluide	Eaux chargées en sable, boues, bentonite	
Pompe	Composants	Turbine	Turbine semi-vortex
		Garnitures	Double garniture mécanique
		Roulements	Roulements à billes étanches
	Matériaux	Turbine	Fonte au chrome
		Corps	Caoutchouc synthétique revêtu
Garnitures	Carbure de silicium, bain d'huile, joints nitrile		
Moteur	Isolation		Classe d'isolation E
	Type, Pôles		Moteur à induction, 2 pôles, IP68
	Protection Moteur (intégrée)		Ipsotherme rond
	Lubrification		Huile hydraulique (ISO VG32)
	Phase / Tension		Triph./400V/50Hz / dém. direct
	Matériaux	Corps	Alliage d'aluminium
Arbre		INOX EN-X6Cr13	
Câble		Caoutchouc, NSSHÖU	
Type de Refoulement		Sortie fileté + Queue cannelée	

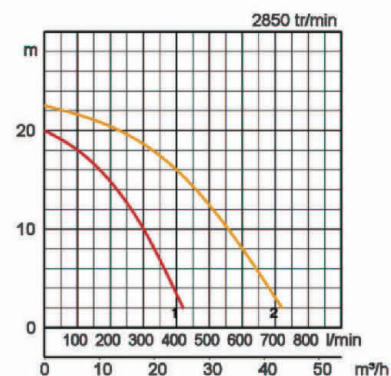

Dimensions en mm:

Modèles	A	A1	B	B1	D	H	W1
KTV2-50	250	192	450	368	250	454	120
KTV2-80	295	216	550	427	295	550	130

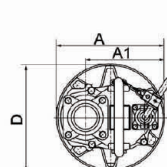

KTV2-80

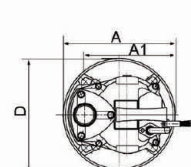

KTV2-50

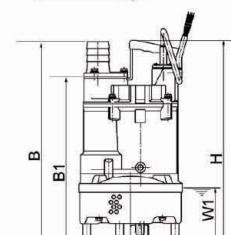
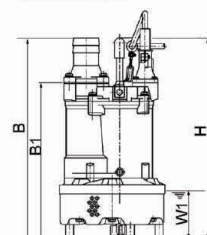

W1: Niveau minimum de pompage

Dans les utilisations abrasives et corrosives, une usure survient naturellement plus fortement sur certains composants. Nous vous prions à ce sujet d'observer nos rapports d'utilisations sur www.tsurumi.eu/french/applications.htm

Spécifications:

Modèles	Code couleur courbe	Tubulure de refoulement mm	Puissance moteur kW	Courant nominal A	HMT maxi m	Débit maxi l/min	Poids brut sans câble kg	Granulométrie maxi ø mm	Profondeur maxi m	Longueur câble m
KTD22.0	● 1	50	2,0	4,5	19,9	496	38,0	8,5	25	20
KTD33.0	● 2	80	3,0	6,5	22,0	794	65,0	8,5	25	20

Une pompe à boues très robuste. Haute résistance à l'abrasion et grande durabilité.



ø Refoulement mm		50, 80	
Fluide Pompé	Température	0-40°C	
	Type de Fluide	Eaux très chargées, sableuses, boues, bentonite	
Pompe	Composants	Turbine	Turbine semi-ouverte
		Garnitures	Double garniture mécanique
		Roulements	Roulements à billes étanches
	Matériaux	Turbine	Fonte au chrome
		Corps	Fonte grise EN-GJL-200
		Plaque d'aspiration	Fonte ductile EN-GJS-500-7
	Garnitures	Carbure de silicium, bain d'huile	
Moteur	Isolation		Classe d'isolation F
	Type, Pôles		Moteur à induction, 2 pôles, IP68
	Protection Moteur (intégrée)		Ipsotherme ronde
	Lubrification		Huile hydraulique (ISO VG32)
	Phase / Tension		Triph./400V/50Hz / dém. direct
	Matériaux	Corps	Fonte grise EN-GJL-200
		Arbre	INOX EN-X30Cr13
Câble		Caoutchouc, NSSHÖU	
Type de Refoulement		Sortie fileté+ Queue cannelée	

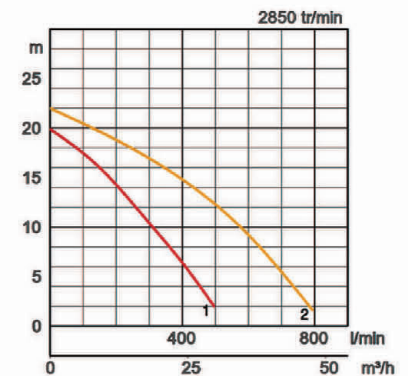

Dimensions en mm:

Modèles	A	A1	B	B1	D	H	W1
KTD22.0	235	173	550	442	221	519	140
KTD33.0	297	222	644	521	266	654	160

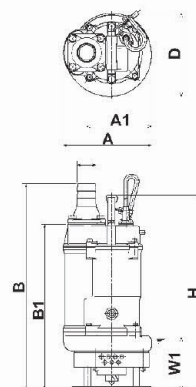

W1: Niveau minimum de pompage

Dans les utilisations abrasives et corrosives, une usure survient naturellement plus fortement sur certains composants. Nous vous prions à ce sujet d'observer nos rapports d'utilisations sur www.tsurumi.eu/french/applications.htm

Spécifications:

Modèles	Code couleur courbe	Tubulure de refoulement mm	Puissance moteur kW	Courant nominal A	HMT maxi m	Débit maxi l/min	Poids brut sans câble kg	Granulométrie maxi ø mm	Profondeur maxi m	Longueur câble m
KRS2-80	● 1	76	4,0	9,5	15,8	1670	105,0	30	15	20
KRS2-100	● 2	100	6,0	13,0	17,1	2350	145,0	30	15	20
KRS2-150	● 3	150	9,0	18,5	22,0	3250	170,0	30	15	20

Pompe à boue à grand débit utilisant un moteur 4 pôles, pour une durée de vie accrue.



ø Refoulement mm		80, 100, 150	
Fluide Pompé	Température	0-40°C	
	Type de Fluide	Eaux très chargées, sableuses, boues, bentonite	
Pompe	Composants	Turbine	Turbine type ouvert
		Garnitures	Double garniture mécanique
		Roulements	Roulements à billes étanches
	Matériaux	Turbine	Fonte au chrome
		Corps	Fonte grise EN-GJL-200
		Plaque d'aspiration	Fonte au chrome
Garnitures		Carbure de silicium, bain d'huile, joints nitrile	
Moteur	Isolation		Classe d'isolation E, Classe d'isolation B
	Type, Pôles		Moteur à induction, 4 pôles, IP68
	Protection Moteur (intégrée)		Ipsotherme rond
	Lubrification		Huile hydraulique (ISO VG32)
	Phase / Tension		Triph./400V/50Hz / dém. direct
	Matériaux	Corps	Fonte grise EN-GJL-150
Arbre		INOX EN-X30Cr13	
Câble		Caoutchouc, NSSHÖU	
Type de Refoulement		Queue cannelée	

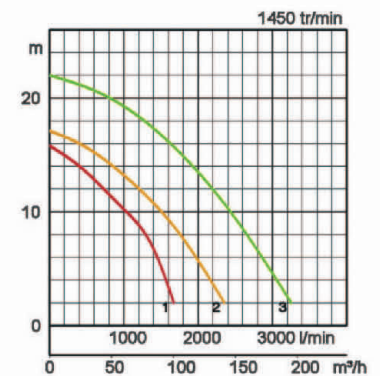

Dimensions en mm:

Modèles	A	A1	B	B1	D	H	W1
KRS2-80	350	260	786	666	326	766	250
KRS2-100	415	305	815	678	373	754	250
KRS2-150	434	324	879	699	407	811	250

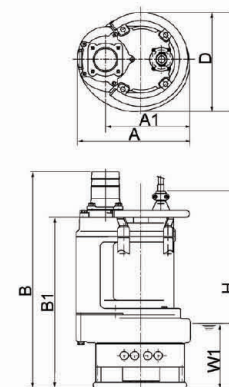

W1: Niveau minimum de pompage

Dans les utilisations abrasives et corrosives, une usure survient naturellement plus fortement sur certains composants. Nous vous prions à ce sujet d'observer nos rapports d'utilisations sur www.tsurumi.eu/french/applications.htm

Spécifications:

Modèles	Code couleur courbe	Tubulure de refoulement mm	Puissance moteur kW	Courant nominal A	HMT maxi m	Débit maxi l/min	Poids brut sans câble kg	Granulométrie maxi ø mm	Profondeur maxi m	Longueur câble m
GPN35.5	1	80	5,5	12,1	16,3	1900	145,0	30	20	20
GPN411	2	100	11,0	22,0	19,3	3250	217,0	30	20	20
GPN415	3	100	15,0	25,8	21,5	4110	220,0	30	20	20
GPN622	4	150	22,0	42,5	30,0	5000	415,0	30	20	20

Pompe à sable à grand débit. Grâce à une turbine et une plaque d'aspiration en acier spécial, la durée de vie de la pompe a été prolongée. Le corps de pompe possède une large zone de passage et une forte épaisseur de matière résistante à l'abrasion.



ø Refoulement mm		80, 100	
Fluide Pompé	Température	0-40°C	
	Type de Fluide	Eaux très chargées, sableuses, boues, bentonite	
Pompe	Composants	Turbine	Turbine type ouvert
		Garnitures	Double garniture mécanique
		Roulements	Roulements à billes étanches
	Matériaux	Turbine	Fonte au chrome
		Corps	Fonte grise EN-GJL-200
		Plaque d'aspiration	Fonte au chrome
Garnitures		Carbure de silicium, bain d'huile, joints nitrile	
Moteur	Isolation		Classe d'isolation E, Classe d'isolation B
	Type, Pôles		Moteur à induction, 4 pôles, IP68
	Protection Moteur (intégrée)		Ipsotherme rond
	Lubrification		Huile hydraulique (ISO VG32)
	Phase / Tension		Triph./400V/50Hz / dém. direct
	Matériaux	Corps	Fonte grise EN-GJL-150
Arbre		Acier au molybdène	
Câble		Caoutchouc, NSSHÖU	
Type de Refoulement		Sortie filetée / Queue cannelée	

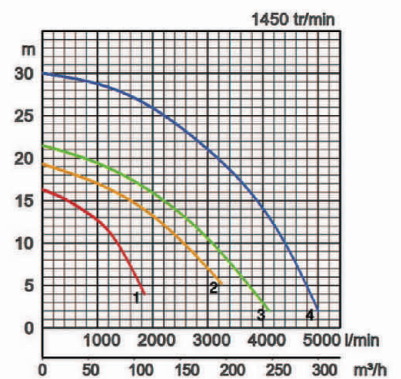

Dimensions en mm:

Modèles	A	A1	B	B1	D	H	W1
GPN35.5	487	426	429	307	390	777	270
GPN411	617	517	481	328	450	860	295
GPN415	617	518	481	328	451	860	295
GPN622	725	625	528	335	572	1102	300

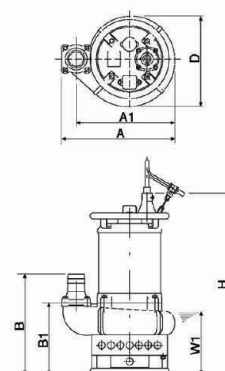

W1: Niveau minimum de pompage

Dans les utilisations abrasives et corrosives, une usure survient naturellement plus fortement sur certains composants. Nous vous prions à ce sujet d'observer nos rapports d'utilisations sur www.tsurumi.eu/french/applications.htm

Spécifications:

Modèles	Code couleur courbe	Tubulure de refoulement mm	Puissance moteur kW	Courant nominal A	HMT maxi m	Débit maxi l/min	Poids brut sans câble kg	Granulométrie maxi ø mm	Profondeur maxi m	Longueur câble m
NKZ3-C3	1	76	2,2	5,1	12,6	930	91,0	30	15	20
NKZ3-D3	2	76	3,7	8,0	17,0	1540	100,0	30	15	20
NKZ3-80H	3	76	5,5	12,1	24,9	1530	132,0	20	15	20
NKZ3-100H	4	100	11,0	22,0	28,8	2440	196,0	20	15	20

Pompe à sable polyvalente. Toutes les pompes de cette série offrent un passage adapté pour la terre sableuse et la boue. Le moteur est refroidi par la pompe garantissant une utilisation longue durée hors d'eau.



ø Refoulement mm		80, 100	
Fluide Pompé	Température	0-40°C	
	Type de Fluide	Eaux et boues très chargées en sable	
Pompe	Composants	Turbine	Turbine type ouvert
		Garnitures	Double garniture mécanique
		Roulements	Roulements à billes étanches
	Matériaux	Turbine	Fonte ductile EN-GJS-700-2, Fonte au chrome
		Corps	Fonte grise EN-GJL-200
		Plaque d'aspiration	Fonte grise EN-GJL-200, Fonte ductile EN-GJS-700-2
Garnitures	Carbure de silicium, bain d'huile, joints nitrile		
Moteur	Isolation		Classe d'isolation E, Classe d'isolation B
	Type, Pôles		Moteur à induction, 4 pôles, IP68
	Protection Moteur (intégrée)		Ipsotherme rond
	Lubrification		Huile hydraulique (ISO VG32)
	Phase / Tension		Triph./400V/50Hz / dém. direct
	Matériaux	Corps	Fonte grise EN-GJL-150
Arbre		INOX EN-X30Cr13	
Câble		Caoutchouc, NSSHÖU	
Type de Refoulement		Queue cannelée	

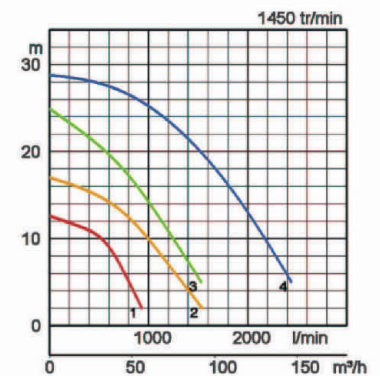

Dimensions en mm:

Modèles	d	A	A1	B	B1	D	H	W1
NKZ3-C3	80	467	405	371	249	370	664	225
NKZ3-D3	80	467	405	371	249	370	664	225
NKZ3-80H	80	491	430	387	264	401	754	220
NKZ3-100H	100	547	486	422	284	414	841	240

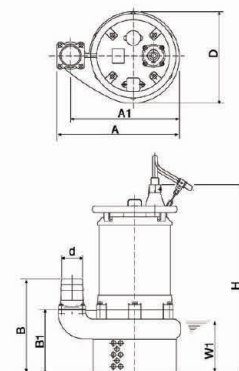

W1: Niveau minimum de pompage

Dans les utilisations abrasives et corrosives, une usure survient naturellement plus fortement sur certains composants. Nous vous prions à ce sujet d'observer nos rapports d'utilisations sur www.tsurumi.eu/french/applications.htm

Spécifications:

Modèles	Code couleur courbe	Tubulure de refoulement mm	Puissance moteur kW	Courant nominal A	HMT maxi m	Débit maxi l/min	Poids brut sans câble kg	Granulométrie maxi ø mm	Profondeur maxi m	Longueur câble m
LH23.0W	1	50	3,0	6,5	39,0	600	46,0	6	25	20
LH33.0	2	80	3,0	6,5	18,0	1000	42,0	6	25	20
LH25.5W	3	50	5,5	11,0	65,0	490	80,0	6	30	20
LH311W	4	80	11,0	22,0	81,0	700	130,0	8,5	30	20
LH322W	5	80	22,0	39,0	102,0	940	304,0	8,5	30	20
LH430W	6	100	30,0	53,0	123,0	940	324,0	8,5	30	20
LH4110W	7	100	110,0	209,0	216,0	2000	1270,0	8,0	30	20

Pompes grandes hauteurs - diamètre du corps minimal - deux turbines - Tous les modèles sont dotés de garnitures mécaniques résistant à une pression de l'eau jusqu'à 3 bars (30mH₂O).



ø Refoulement mm		50, 80, 100	
Fluide Pompé	Température	0-40°C	
	Type de Fluide	Eaux de pluie, eaux chargées en sable, eaux souterraines	
Pompe	Composants	Turbine	Turbine type fermé
		Garnitures	Double garniture mécanique
		Roulements	Roulements à billes étanches
	Matériaux	Turbine	Fonte au chrome
Garnitures		Carbure de silicium, bain d'huile, joints nitrile	
Corps		Fonte grise EN-GJL-200, Fonte ductile EN-GJS-450-10	
Moteur	Isolation		Classe d'isolation F, Classe d'isolation B
	Type, Pôles		Moteur à induction, 2 pôles, IP68
	Protection Moteur (intégrée)		Ipsotherme rond, Protection miniature
	Lubrification		Huile hydraulique (ISO VG32)
	Phase / Tension		Triph./400V/50Hz / dém. direct
	Matériaux	Corps	Fonte grise EN-GJL-200
Arbre		INOX EN-X30Cr13	
Câble		Caoutchouc, NSSHÖU	
Type de Refoulement		Sortie filetée, Bride JIS20K (LH 322W, LH 430W et LH4110W)	

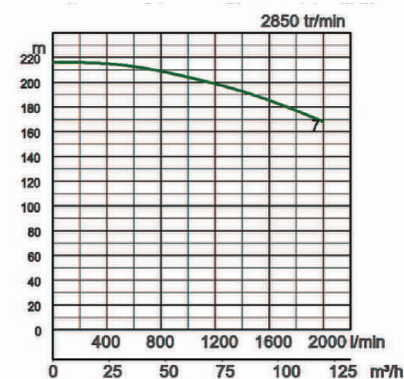
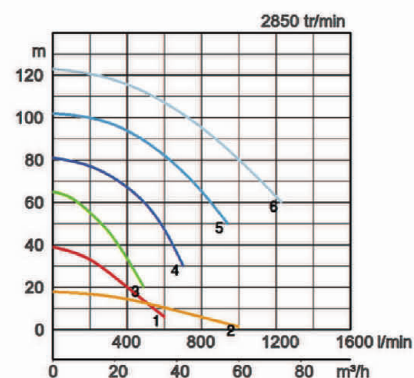

Dimensions en mm:

Modèles	d	B	D	D1	W1
LH23.0W	50	591	185	-	150
LH33.0	80	591	185	-	150
LH25.5W	50	750	240	-	170
LH311W	80	1030	270	-	200
LH322W	80	1234	330	-	300
LH430W	100	1375	330	-	300
LH4110W	100	1825	616	592	380

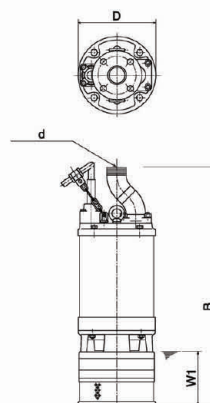

W1: Niveau minimum de pompage

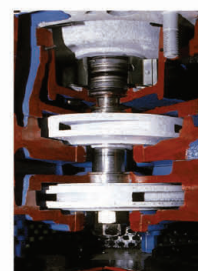

Dans les utilisations abrasives et corrosives, une usure survient naturellement plus fortement sur certains composants. Nous vous prions à ce sujet d'observer nos rapports d'utilisations sur www.tsurumi.eu/french/applications.htm

Spécifications:

Modèles	Code couleur courbe	Tubulure de refoulement mm	Puissance moteur kW	Courant nominal A	HMT maxi m	Débit maxi l/min	Poids brut sans câble kg	Granulométrie maxi ø mm	Profondeur maxi m	Longueur câble m
LH615	1	150	15,0	27,5	52,0	2400	213,0	8,5	30	20
LH619	2	150	19,0	36,0	42,0	4370	350,0	12	30	20
LH422	3	100	22,0	40,5	66,0	2400	350,0	6	30	20
LH622	4	150	22,0	40,5	54,0	3750	360,0	12	30	20
LH430	5	100	30,0	55,0	80,0	2300	355,0	6	30	20
LH637	6	150	37,0	67,0	89,5	2380	495,0	6	30	20
LH837	7	200	37,0	67,0	51,8	5375	495,0	20	30	20
LH645	8	150	45,0	81,0	90,0	2975	510,0	6	30	20
LH845	9	200	45,0	81,0	50,8	5450	510,0	20	30	20
LH855	10	200	55,0	100,0	70,0	5725	820,0	20	30	20
LH675	11	150	75,0	130,0	132,0	2450	865,0	6	30	20
LH875	12	200	75,0	130,0	70,0	6500	865,0	20	30	20
LH690	13	150	90,0	166,0	150,0	2500	1100,0	6	30	20
LH890	14	200	90,0	166,0	90,0	6000	1150,0	20	30	20
LH6110	15	150	110,0	209,0	177,0	3000	1210,0	6	30	20
LH8110	16	200	110,0	209,0	107,0	6500	1210,0	20	30	20



Pompes grandes hauteurs - grandes profondeurs

ø Refoulement mm		100, 150, 200	
Fluide Pompé	Température	0-40°C	
	Type de Fluide	Eaux de pluie, eaux chargées en sable, eaux souterraines	
Pompe	Composants	Turbine	Turbine type fermé
		Garnitures	Double garniture mécanique
		Roulements	Roulements à billes étanches
	Matériaux	Turbine	Fonte au chrome
Corps		Fonte ductile EN-GJS-450-10, Fonte grise EN-GJL-200	
Garnitures		Carbure de silicium, bain d'huile, joints nitrile	
Moteur	Isolation		Classe d'isolation B, Classe d'isolation F
	Type, Pôles		Moteur à induction, 2 pôles, IP68
	Protection Moteur (intégrée)		Ipsotherme rond, Protection miniature
	Lubrification		Huile hydraulique (ISO VG32)
	Phase / Tension		Triph./400V/50Hz / dém. direct, Triph./400V/50Hz / étoile-triangle
	Matériaux	Corps	Fonte grise EN-GJL-200
Arbre		INOX EN-X30Cr13	
Câble		Caoutchouc, NSSHÖU	
Type de Refoulement		Bride JIS10K, Bride JIS20K	

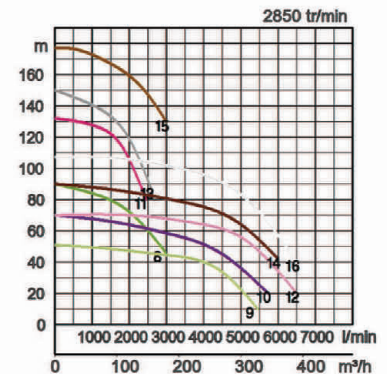
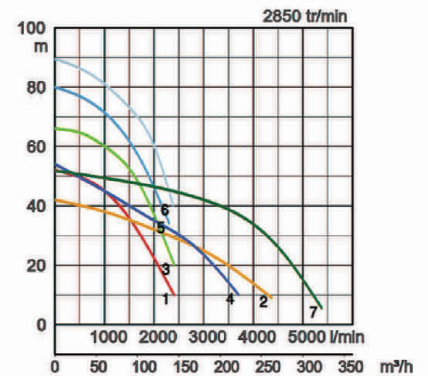

Dimensions en mm:

Modèles	d	A	B	B1	D	W1
LH615	150	7	1014	777	330	185
LH619	150	-	1352	1051	420	250
LH422	100	-	1352	1051	420	250
LH622	150	-	1352	1051	420	250
LH430	100	-	1352	1051	420	250
LH637	150	-	1448	1027	530	180
LH837	200	-	1488	1027	530	180
LH645	150	-	1448	1027	530	180
LH845	200	-	1488	1027	530	180
LH855	200	-	1716	1255	550	200
LH675	150	-	1676	1255	563	200
LH875	200	-	1716	1255	563	200
LH690	150	-	1787	1385	595	200
LH890	200	-	1787	1385	595	200
LH6110	150	-	1887	1485	592	200
LH8110	200	-	1887	1485	592	200

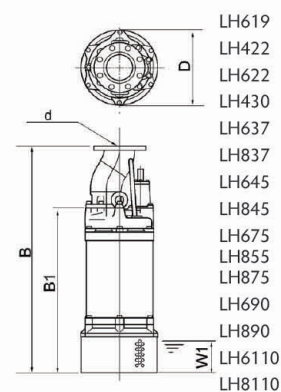
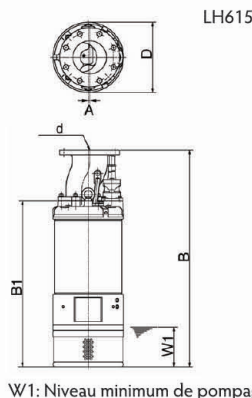

W1: Niveau minimum de pompage

Dans les utilisations abrasives et corrosives, une usure survient naturellement plus fortement sur certains composants. Nous vous prions à ce sujet d'observer nos rapports d'utilisations sur www.tsurumi.eu/french/applications.htm

Spécifications:

Modèles	Code couleur courbe	Tubulure de refoulement mm	Puissance moteur kW	Courant nominal A	HMT maxi m	Débit maxi l/min	Poids brut sans câble kg	Granulométrie maxi ø mm	Profondeur maxi m	Longueur câble m
GSZ-75-4	1	250	75,0	152,0	52,0	12500	1200	25	20	20
GSZ-75-4L	2	250	75,0	152,0	38,0	17500	1200	25	20	20

Pompes grandes hauteurs, grands débits – moteur 4 pôles pour une excellente durabilité.



ø Refoulement mm		250	
Fluide Pompé	Température	0-40°C	
	Type de Fluide	Eaux de pluie, eaux chargées en sable, eaux souterraines	
Pompe	Composants	Turbine	Turbine type fermé
		Garnitures	Double garniture mécanique
		Roulements	Roulements à billes étanches
	Matériaux	Turbine	Fonte au chrome
		Corps	Fonte grise EN-GJL-200
Garnitures	Carbure de silicium, bain d'huile		
Moteur	Isolation		Classe d'isolation E
	Type, Pôles		Moteur à induction, 4 pôles, IP68
	Protection Moteur (intégrée)		Protection miniature
	Lubrification		Huile hydraulique (ISO VG32)
	Phase / Tension		Triph./400V/50Hz / étoile-triangle
	Matériaux	Corps	Fonte grise EN-GJL-200
Arbre		INOX EN-X30Cr13	
Câble		Caoutchouc, NSSHÖU	
Type de Refoulement		Bride JIS10K	

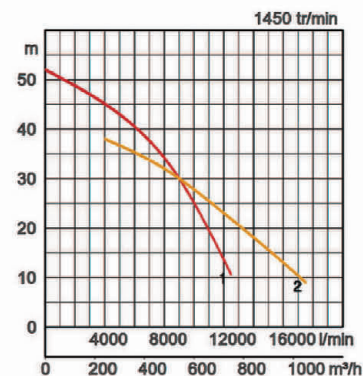

Dimensions en mm:

Modèles	d	A	A1	B1	D	H	W1
GSZ-75-4	250	1050	850	655	708	1733	510
GSZ-75-4L	250	1050	850	700	739	1778	730

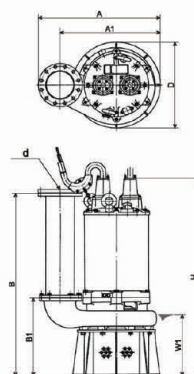

W1: Niveau minimum de pompage

Dans les utilisations abrasives et corrosives, une usure survient naturellement plus fortement sur certains composants. Nous vous prions à ce sujet d'observer nos rapports d'utilisations sur www.tsurumi.eu/french/applications.htm



Contribution à la prospérité mondiale et adéquate entre productivité et protection de l'environnement.

L'usine de Tsurumi à Kyoto (Japon) a été conçue pour obtenir une meilleure productivité grâce à des systèmes de production rationnels entièrement intégrés. Plus d'un demi-million de pompes y sont produites par an. Afin de garantir des conditions optimales aussi bien pour le personnel que pour l'environnement, Tsurumi s'efforce de développer des conditions de travail parfaites: air conditionné, émission de gaz d'échappement et de poussière minimale, recyclage et traitement des déchets.

Tsurumi (Europe) GmbH

Heltorfer Straße 14
D-40472 Düsseldorf
Tel.: +49 (0)211-4179373
Fax: +49 (0)211-4791429
Email: sales@tsurumi.eu
www.tsurumi.eu

Nos pompes sont uniquement destinées à l'utilisation professionnelle. Les spécifications peuvent être modifiées pour l'amélioration du produit sans annonce préalable. Si Tsurumi (Europe) GmbH a repris exceptionnellement une garantie de fabricant pour le client final, celle-ci donne au client final le droit envers Tsurumi (Europe) GmbH de faire valoir également une aide gratuite en raison d'un vice survenant pendant la période de garantie, même lorsque les revendications de garantie de vices envers le vendeur n'existent pas ou n'existent plus. Les fonctionnements incorrects dus à un traitement non conforme par le client final, ne sont pas considérés comme un cas de garantie. D'autres prétentions ne découlent pas de cette garantie, tant que rien d'autre n'a été expressément déterminé. Tsurumi (Europe) décide au cas par cas si l'aide doit se dérouler par un échange ou une réparation. Les prétentions sont périmées après les trois mois suivant l'écoulement de la période de garantie, mais pas avant l'écoulement de la période de garantie des vices dont bénéficie le vendeur. En cas de doute, la période de garantie de qualité et de solidité correspond à la période de garantie de vices qui est valable entre le client final et son vendeur.



1CON-FR

